

Machine guards next

Stable, flexible and easy to install

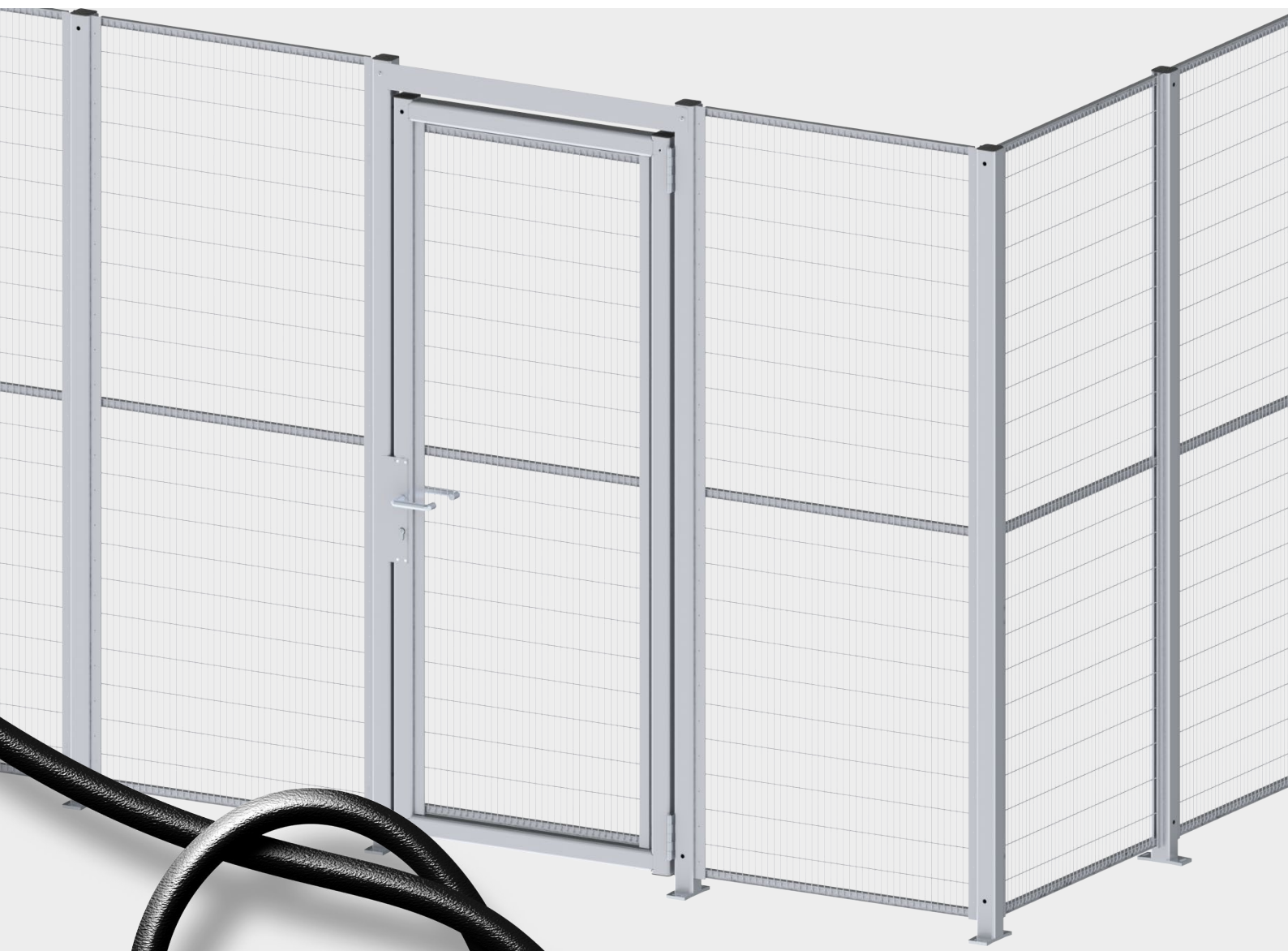

Garantell®

State of the art manufacturing.

Herstellung mit hohem Automatisierungsgrad.

Garantell is a family owned business in Värnamo, south Sweden. We develop and manufacture high-end wire mesh wall solutions that are used across Europe. The product range includes durable and cost effective machine guards, warehouse and industrial storage and logistics solutions as well as property protection systems. We offer all our customers personal service from consultation and design to delivery, installation and maintenance.

Garantell ist ein familiengeführtes Unternehmen mit Sitz im südschwedischen Värnamo – im Herzen Smålands, einer Gegend, die von Naturschönheit, Innovationskraft und Bodenständigkeit geprägt ist. Wir entwickeln und fertigen hochwertige Gitterwände, die europaweit eingesetzt werden. Unser Produktsortiment umfasst robuste und kosteneffiziente Maschinenschutzgitter, Lager- und Industrierwände, Gitterböden sowie Wände für Kellertrennwände. Unseren Kunden bieten wir persönlichen und schnellen Service – vom Vorschlag über die Bestellung bis hin zur Lieferung.

By keeping things simple, we make it easy to do business with us.

It is important for us to provide convenient and efficient service that makes it easy to be a customer. In order to offer effective solutions quickly, we keep all functions under one roof. From sales, design, manufacturing, and after sales support, our team has easy access to all the resources they need to bring your project to completion.

We are happy to share our knowledge and experience and to assist with quick support, quotes and other information whenever you need it.

Easy starts with smart engineering.

The heart of our reliability is quality. All our products are designed for easy installation, to withstand high stress and for long-term durability. We offer product options for different requirements and spaces, which means you do not have to pay for a heavier solution than what is required.

Our products are made in our fully automated facility in Sweden – from wire on rollers to ready mesh sections. They are to a large extent preassembled to reduce assembly time on site.

Bei uns Kunde zu sein, ist ganz einfach.

Es ist uns sehr daran gelegen, gut zugänglichen und effizienten Service anzubieten, der es Ihnen leicht macht, bei uns Kunde zu sein. Um Ihnen schnell mit effizienten Lösungen weiterhelfen zu können, haben wir alle betrieblichen Funktionen – Verkauf, Konstruktion, Herstellung und Aftermarket-Dienstleistungen – unter einem Dach vereint. Auf diese Weise stehen unternehmensintern alle Ressourcen zur Verfügung, die zur erfolgreichen Durchführung eines Projekts erforderlich sind. Unser Know-how und unsere Erfahrung geben wir gern weiter. Bei Bedarf machen wir Ihnen gerne einen Kostenvoranschlag und versorgen Sie mit weiteren Informationen.

Das einfache Handling steckt bereits in der Konstruktion.

Der Kern unserer Glaubwürdigkeit liegt in der Qualität, die wir bieten. Bei der Gestaltung unserer Produkte wurde besonders darauf geachtet, dass sie sich schnell und leicht installieren lassen sowie hohen Beanspruchungen standhalten und hierdurch langfristige Haltbarkeit sicherstellen. Um verschiedensten Kundenanforderungen gerecht zu werden, bieten wir mehrere Produktalternativen an. Auf diese Weise entstehen Ihnen keine unnötigen Kosten aufgrund von überdimensionierten Lösungen.

Unsere Produkte werden in unserer vollautomatischen Anlage hergestellt – vom Draht bis hin zu den fertigen Gitterwänden – und sind in großem Umfang vormontiert, um den Zeitaufwand für die Montage vor Ort zu verringern.

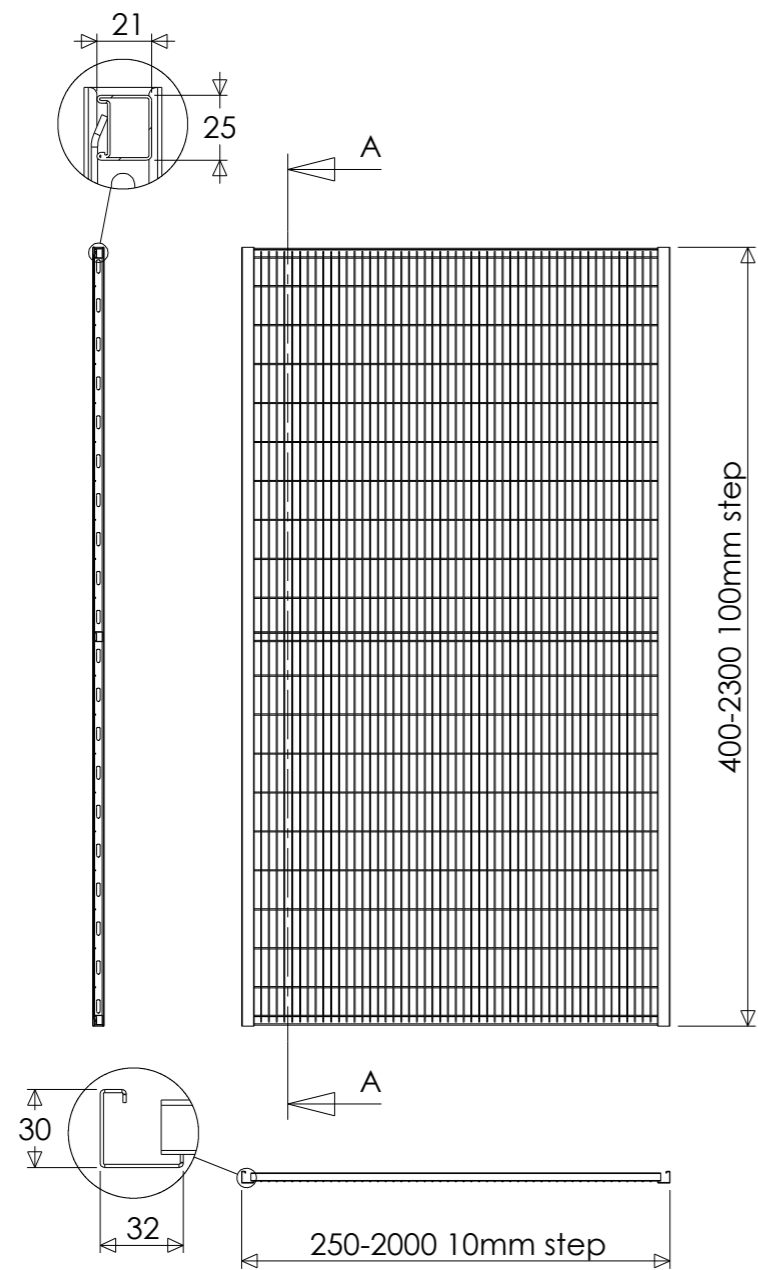

Mesh type	Wire
20x100	Ø 2,5x2,5
50x100	Ø 2,5x2,5
50x50	Ø 2,5x2,5
50x50	Ø 3,0x4,0
50x50	Ø 5,0x5,0

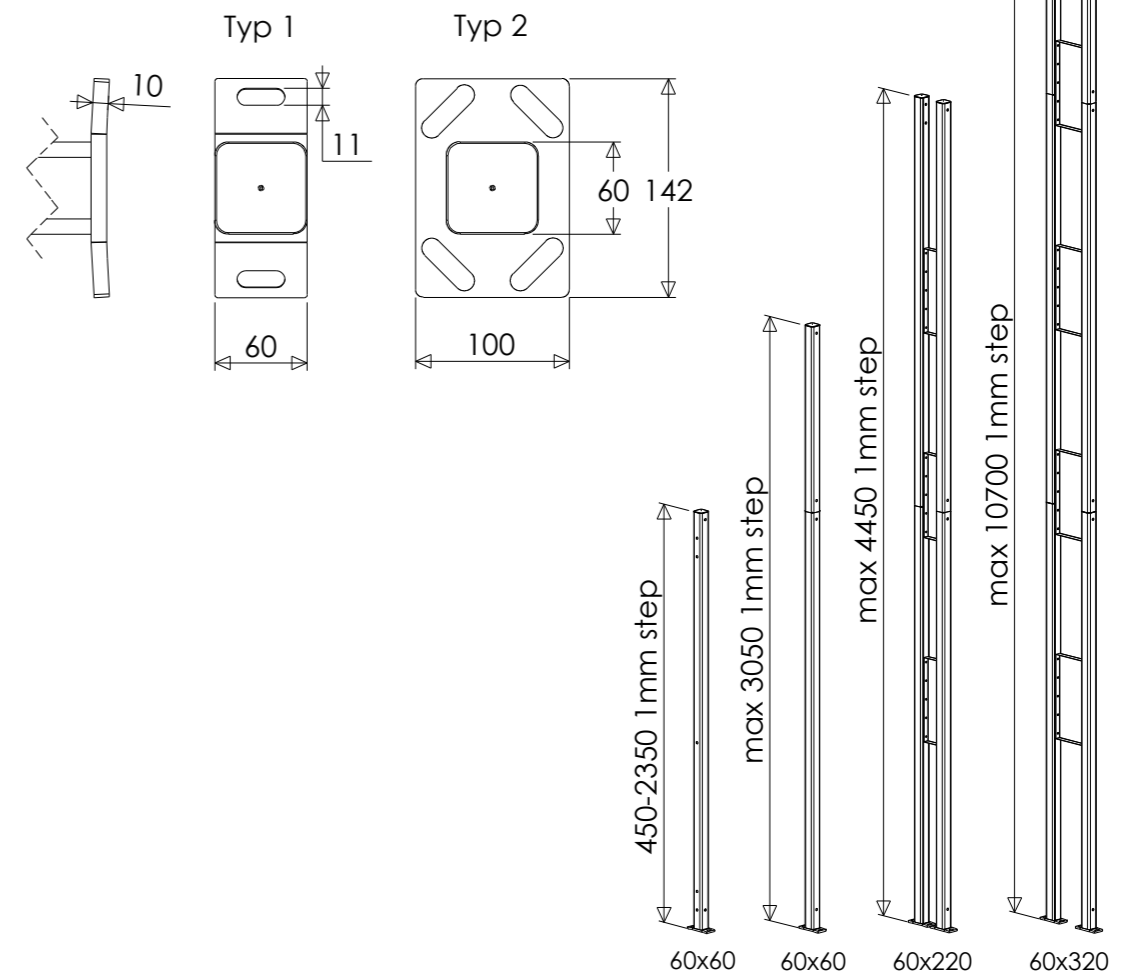
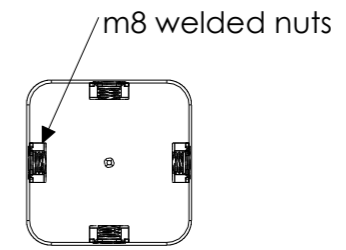
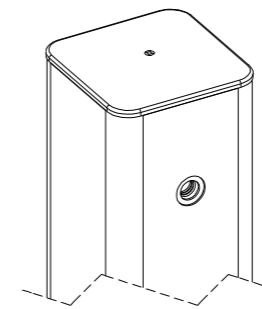

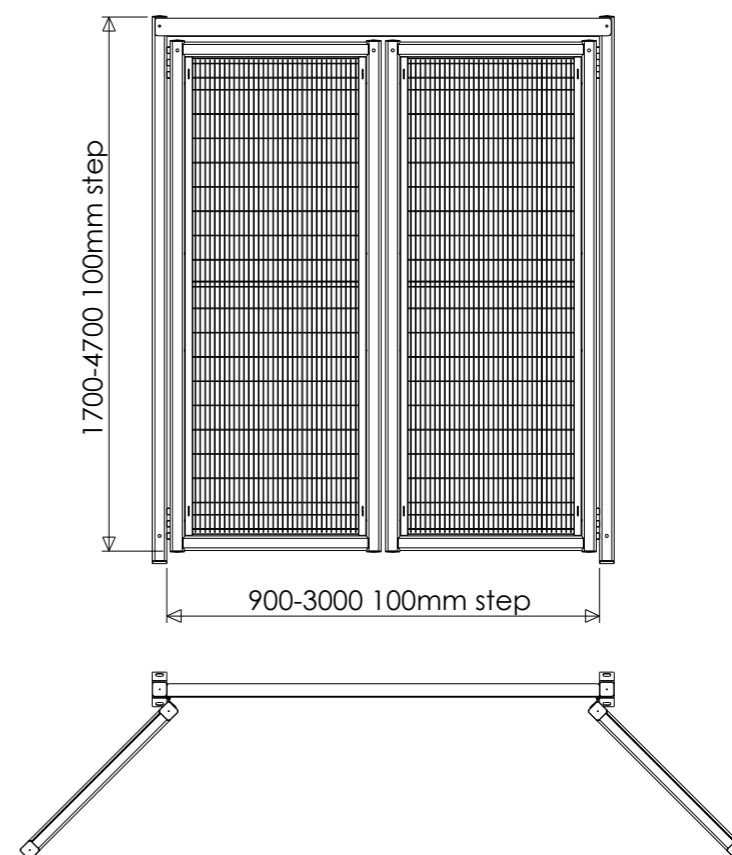
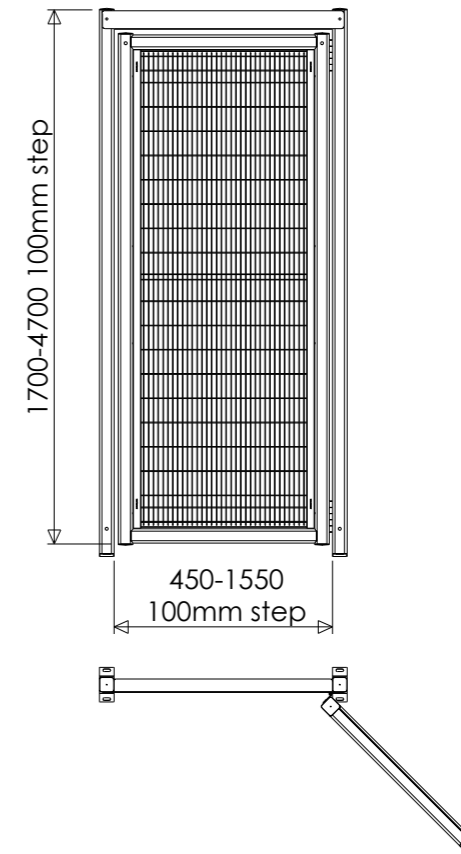
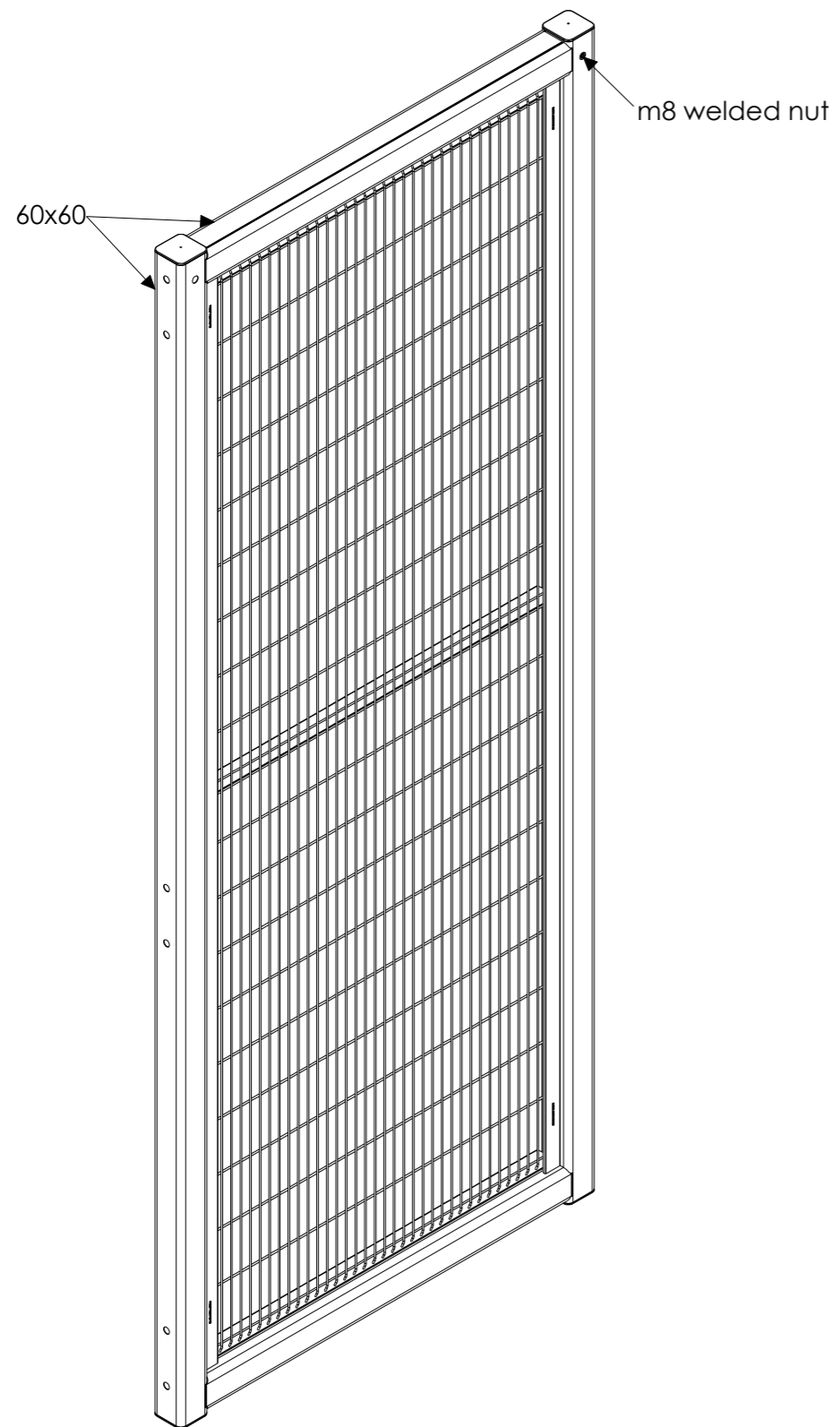

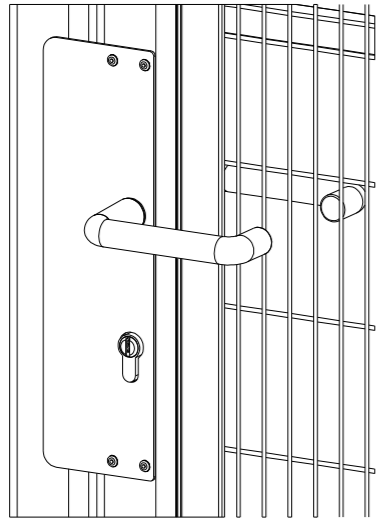

Euro cylinder lock
Eurozylinderschloss

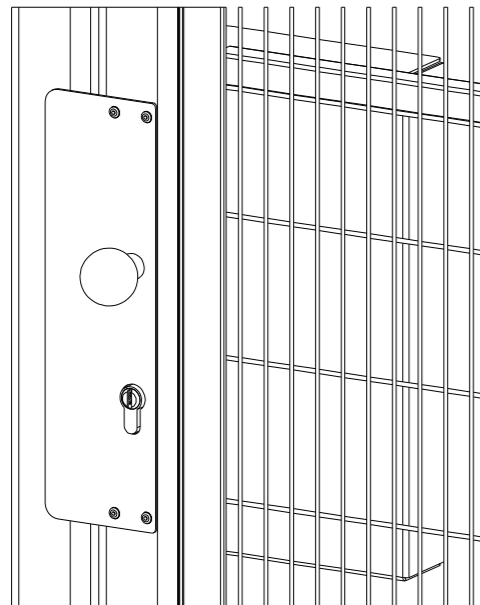

Euro cylinder lock with panic lock and
cover plate

Eurozylinderschloss mit Fluchtfunktion
und Durchgreifschutz

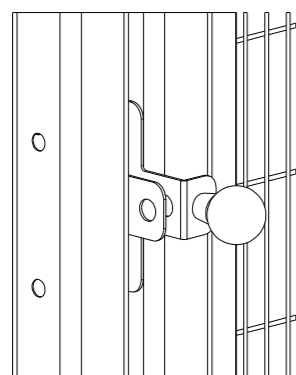

Pad lock plates
Vorhängeschlossvorrichtung

Fixings for switches Halterungen für Schaltertyp

- Euchner MGB
- Euchner sta3
- Schmersal AZM 200
- Schmersal AZM 161
- Schmersal AZ 16, Trojan 5, Siemens 3SE2 243
- Pilz PSEN ml
- Pilz PSEN ma1.4n-50

Sliding doors and more lock options are
under development

Schiebetüren und weitere Schlossoptionen
befinden sich in Entwicklung

www.garantell.com

